



Модульная спальня "ВЕРОНА"

Инструкция по сборке

Для удобства транспортировки и сохранности внешнего вида изделия изготовлены в разобранном виде. **Прежде чем приступить к сборке изделия, внимательно ознакомьтесь с данной инструкцией.**

Скомплекуйте фурнитуру и детали согласно спецификации. При ударах по деталям необходимо применять брусок, обернутый тканью. Изделие необходимо собирать на ровном месте, покрытом тканью или бумагой.

Инструмент для сборки: молоток маленький, отвертка с крестообразным шлицем, отвертка с прямым шлицем,

Комод узкий

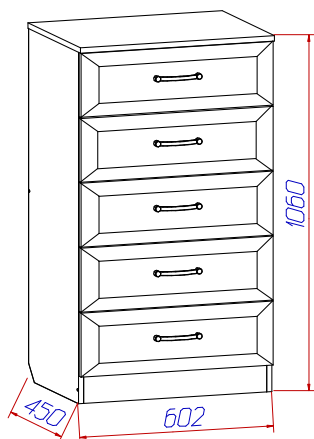

ИНСТРУКЦИЯ ПО ЭКСПЛУАТАЦИИ И УХОДУ ЗА МЕБЕЛЬЮ

Сохранность мебели и срок ее службы зависят не только от качества материалов и изготовления, но также и от правильного ухода за мебелью при ее эксплуатации. Мебель, выпускаемая ОАО "Можгинский лесокombинат", необходимо эксплуатировать в сухих проветриваемых помещениях при температуре воздуха от 10° до 28°С и относительной влажности 50–70%.

ЗАПРЕЩАЕТСЯ:

- ставить любую мебель около источников тепла (печи, камины, батареи отопления);
- содержать мебель в сырых непроветриваемых помещениях: мебель боится сырости;
- использовать для чистки различные абразивные порошки и пасты;
- устанавливать мебель под прямые солнечные лучи, т.к. возможны изменения цвета и порча внешнего вида изделия.

СЛЕДУЕТ:

- беречь все поверхности мебели от механических повреждений, от воздействия кислот, щелочей, спиртов, растворителей;
- периодически подтягивать винты, шурупы;
- чистить поверхность мебели можно только мягкими тканями с применением мыла с последующей протиркой насухо.

ПОРЯДОК ПРЕДЪЯВЛЕНИЯ ПРЕТЕНЗИЙ ПО КАЧЕСТВУ МЕБЕЛИ

1 Претензии по качеству и некомплектности должны направляться покупателем непосредственно в магазин, где была приобретена мебель, с обязательным приложением товарного чека.

2 По дефектам, появившимся из-за несоблюдения правил эксплуатации и ухода за мебелью, претензии не принимаются.

Предприятие – изготовитель гарантирует покупателю сохранение всех качественных показателей мебели, обусловленных ГОСТ 16371–2014, в течение 24 месяцев с момента продажи магазином, при условии соблюдения правил сборки и эксплуатации.

Срок службы – 10 лет.

Дата выпуска _____

Штамп ОТК





















Дата продажи магазином _____

Штамп магазина

Спецификация деталей

Наименование	Поз	Кол-во	Размеры, мм
Стенка Вертикальная правая левая	35.35a	2	1040x426
Крышка	52	1	602x446
Стенка горизонтальная нижняя	53	1	568x426
Плинтус	54	1	568x80
Распорка	54a	1	568x74
Стенка задняя ДВП	55	2	971x297
Ящик 5шт			
Стенка боковая	7	10	400x138
Стенка передняя задняя	56a.56	10	510x138
Стенка накладная	57	5	597x189
Дно (ДВП)	58	5	518x398

Спецификация фурнитуры

<p>ф1 Винт-конфирмат</p>  <p>48 шт.</p>	<p>ф2 Ключ</p>  <p>2 шт.</p>	<p>ф3 Заглушка к конфирмату</p>  <p>48 шт.</p>	<p>ф4 Эксцентрик</p>  <p>4 шт.</p>	<p>ф5 Шток</p>  <p>4 шт.</p>	<p>ф6 Заглушка к эксцентрику</p>  <p>4 шт.</p>
<p>ф7 Ручка</p>  <p>5 шт.</p>	<p>ф8 Амортизатор</p>  <p>10 шт.</p>	<p>ф9 Подпятник</p>  <p>5 шт.</p>	<p>ф10 Подвес</p>  <p>2 шт.</p>	<p>ф11 Профиль Н L=940мм</p>  <p>1 шт.</p>	<p>ф12 Шконт 8x30</p>  <p>10 шт.</p>
<p>ф13 Шариковая направляющая</p>  <p>5 компл L=400*</p>	<p>ф14 Гвоздь 2x20</p>  <p>90 шт.</p>	<p>ф15 Винт 4x35 к ручке</p>  <p>10 шт.</p>	<p>ф16 Шайба медельная</p>  <p>10 шт.</p>	<p>ф18 Шуруп 4x16</p>  <p>34 шт.</p>	<p>ф19 Шуруп 3,5x16</p>  <p>30 шт.</p>
<p>Стяжка межсекционная</p> <p>Винт</p>  <p>2 шт.</p>	<p>Муфта стяжки</p>  <p>2 шт.</p>				

Все замечания и пожелания присылайте по адресу :
lesok2@udm.net
www.mozhgamebel.ru

Сохраняйте инструкции и этикетки с упаковок до окончания гарантийного срока

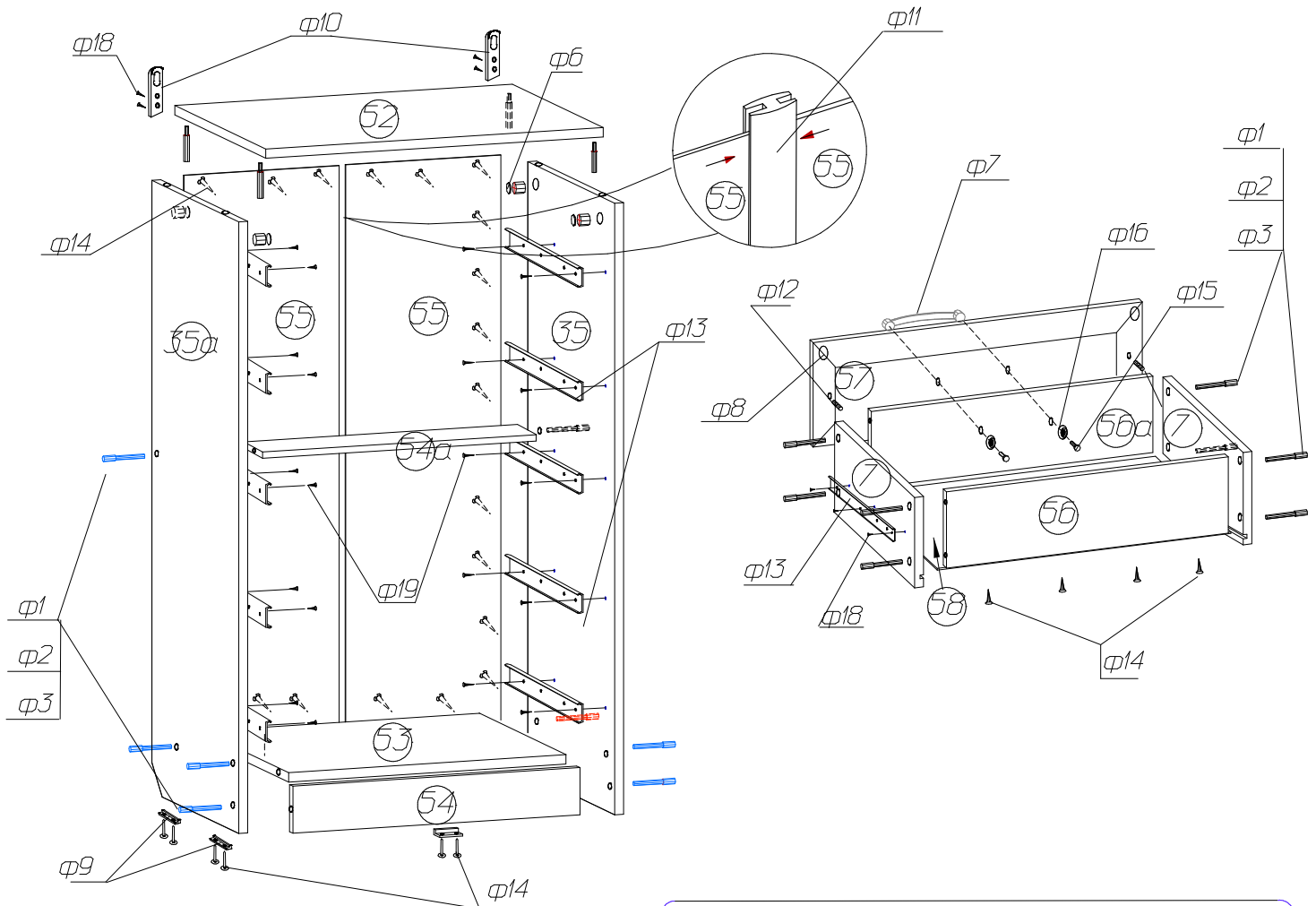

Установка и стяжка корпусов шкафов



Во избежание опрокидывания шкафа, зафиксируйте его с рядом стоящими шкафами, просверлив самостоятельно отверстия $\varnothing 5$ мм в стенках вертикальных и скрепив их между собой стяжкой межсекционной.

После выравнивания шкафов просверлите отверстия $\varnothing 5$

Схема установки задней стенки шкафа и дна ящиков.

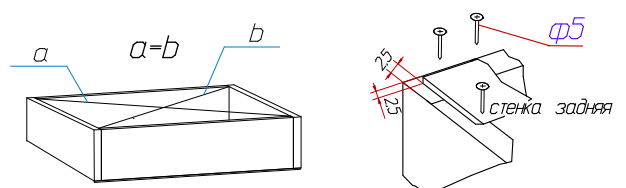

Начните сборку каркаса. Проверьте перпендикулярность и параллельность щитов и зафиксируйте с помощью задней стенки из ДВП, как указано на рисунке, не нарушая диагонали. Помните, что от этого зависит правильность работы выдвижных ящиков и створок.

Изготовитель оставляет за собой право на внесение изменений в детализовку изделия, состав, вид и комплектность фурнитуры.